

Varenummer: 2032100M850A1SK  
 Beskrivelse: E+G Justerfod  
 GN 32-100-M8-50-A1-SK  
 Note: SK Med møtrik, udvendig sekskant i bunden

## Mål

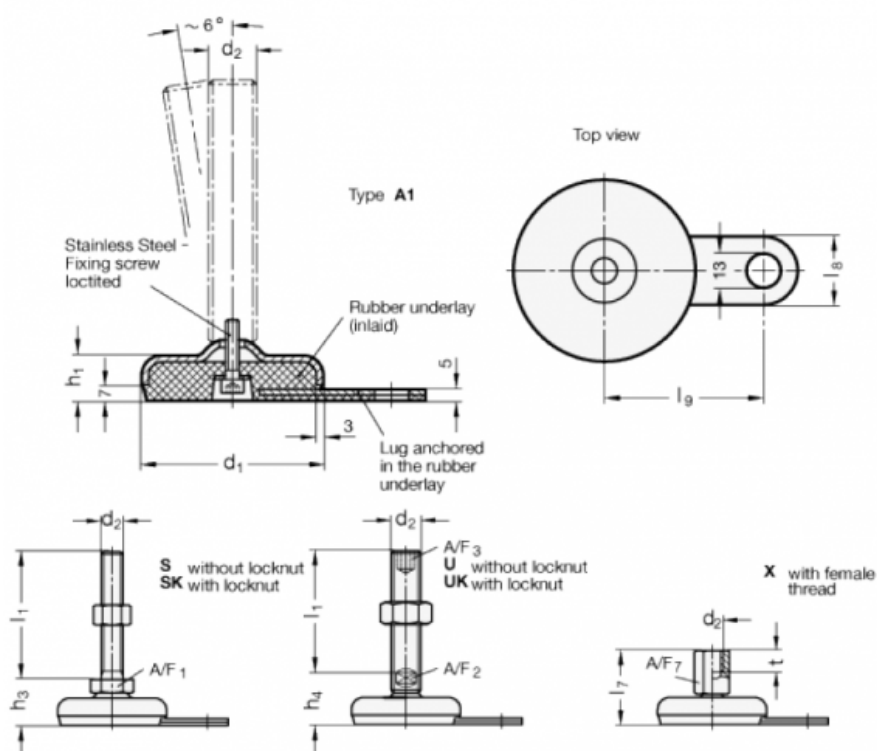

A/F1	= 17
d1	= 100
d2	= M8
h1	= 21
h3	= 29
l1	= 50
l8	= 30
l9	= 80